

小型店舗等に最適の基礎一体型のパーキングブロック

OKPF



※基礎が一体のため丈夫

- 基礎部分が一体のため迅速な施工が可能です。
- 反射板付で夜でも安心です。
- 基礎と一体のため、頑丈で舗装からとれる心配がありません。
- 車輪のとび込みを阻止します。

13,000 (税込13,650)円/本

詳細寸法図 (参考重量 470kg)

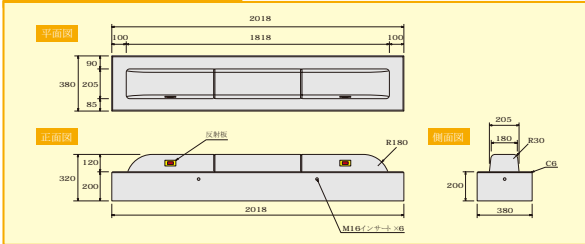

イメージ図

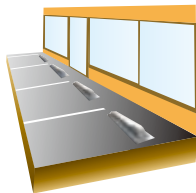

●ショートタイプ (二本使い)

OKパーキングコンクリート 製品接着剤

OK Parking

1 液型エマルジョン系

OKボンド 1kg



外観/黒褐色水性エマルジョン

特徴

- 1液型なので攪拌の手間がいらす、作業が簡単です。
- 溶剤を一切使用していないので、毒性も引火性もありません。
- ゾミネットチューブ入りなので、一度に使い切らない場合でも保存でき、経済的です。
- 通常のコンクリート接着剤に比べ、安価です。

2 液混合型エマルジョン系

OKボンド 20kg



外観/灰色水性エマルジョン

特徴

- 溶剤を一切使用していないので、毒性も引火性もありません。
- 業務用サイズで経済的です。
- 通常のコンクリート接着剤に比べ、安価です。
- 氷点下での使用は避けてください。

1 液型弾力性エポキシ樹脂系

OKエポボンド 333ml



外観/ペースト状

特徴

- 従来のエポキシ樹脂系にない1液型で常温硬化します。
- 常温で200%以上の伸びを示し、外部からの応力を吸収します。
- 50℃～100℃での接着性阻の变化が小さい。
- 各種接着材(石材、タイル、ガラスブロック、金属、コンクリート等)によく接着します。
- 石材への汚染がほとんどありません。

2 液混合型エポキシ樹脂系

OKエポグルー 1kg



外観/主剤: 白色ペースト状
硬化剤: 灰色ペースト状

特徴

- 白(主剤)と黒(硬化剤)の溶剤を混ぜ合わせることで接着します。表層の中心にある青いバーを押しさえ、中の黒いパイプを抜き取ることによって二つの袋が一つになり混ぜることが出来ます。

販売元

ike 株式会社 オーイケ

本社 〒390-1301 長野県東筑摩郡山形村54-1
関東支店 〒379-0115 群馬県安中市宿1210

TEL.0263-98-2238 FAX.0263-98-3804
TEL.027-380-1780 FAX.027-380-1781

群馬営業所 〒379-0115 群馬県安中市宿1210
東京営業所 〒108-0062 東京都港区区方南2-8-2

TEL.027-380-1780 FAX.027-380-1781
TEL.03-3313-8382 FAX.03-3318-4275

八王子営業所 〒192-0375 東京都八王子市榎本2-099-3
山梨営業所 〒400-0212 山梨県南アルプス市下今諏訪1545-1

TEL.042-679-2141 FAX.042-679-2144
TEL.055-268-1270 FAX.055-268-1271

岐阜営業所 〒509-0201 岐阜県可児市川合33 フロムAカイト 1F101
大阪営業所 〒582-0046 大阪府箕面市桜ヶ丘3-11-19

TEL.0574-60-1586 FAX.0574-61-1054
TEL.072-721-8632 FAX.072-721-8632

※ホームページより詳細イメージの図解: PDFデータのダウンロードができます。ぜひご利用ください。 URL <http://www.okok.co.jp> E-mail: info@ok-ok.co.jp

■ご利用は...

3007A

CATALOG

OK Parking

新デザインと工法で、愛車をしっかりガード

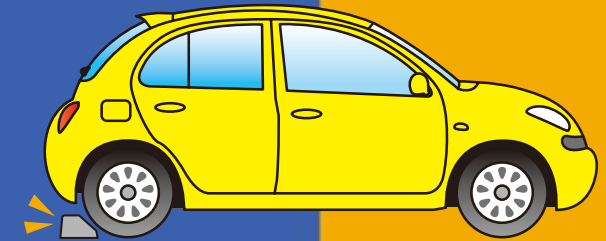

OKPC

OKPD

OKPF

OKPC型
OKPD型
OKPF型
反射型 特許2件

OKパーキング協会

OK PARKING

取り付けはとても簡単。
今までの車止めブロックとは違う、
新しいタイプの車止めブロック。



OKPD

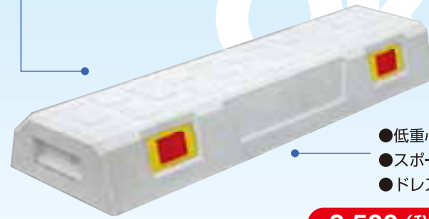

- 低重心車両対応 (最低地上9cm まで合法)
- スポーツサスペンション装着車対応
- ドレスアップオプションパーツ対応

2,500 (税込2,625) 円/本

OKPA,OKPB,OKPCとの比較

OKPA,OKPB,OKPC型



OKPD型なら愛車も安心です!



せっかくのオシャレも
だいなしてすね。



はみ出して駐車している車は
危険で迷惑ですな。

OKPC<ピン打込み式> 付属品付

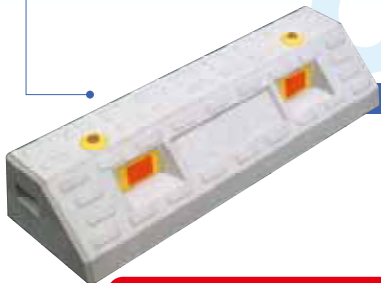

付属品

- 反射板(オレンジ、クリア、赤、グリーン)
- ピンキャップ
- アンカーピン



2,500 (税込2,625) 円/本

詳細寸法図 (参考重量 20kg)

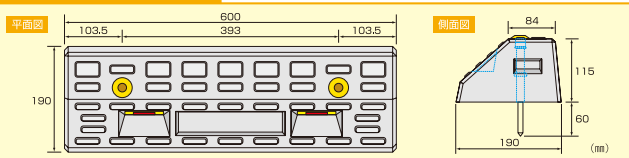

設置方法

- 1 路面清掃
敷設予定箇所の路面を清掃します。
- 2 ボルト位置出し・ボルトの付け
ボルトの位置出しは、ボルトの位置出し用器具(M14, G50)で行います。
ボルトの位置出しは、ボルトの位置出し用器具(M14, G50)で行います。
- 3 ボルト反射板セット
ワンタッチ
反射板の取り付けは、ワンタッチで行えます。
ボルトの位置出し、位置出し用器具を、ボルトの位置出し用器具(M14, G50)で行います。
- 4 接着剤塗布
接着剤の塗布を行います。
- 5 据え付け・清掃 完了
OKPD型を据え付けます。
据え付け後は、OKPD型の表面を清掃します。

詳細寸法図

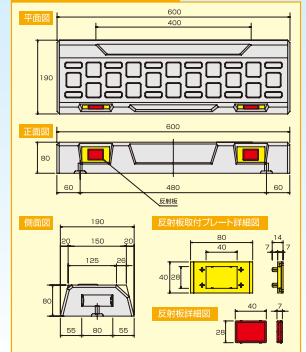

施工実績 (OKPD,OKPF型)





施工実績



OKパーキング・コンクリート製品接着剤

1液型エマルジョン系

OKボンド 1kg



外観/黒褐色水性エマルジョン

特長

- 1液型なので攪拌の手間がいらず、作業が簡単です。
- 溶剤を一切使用していないので、毒性も引火性もありません。
- ラミネートチューブ入りなので、一度に使い切らない場合でも保存でき、経済的です。
- 通常のコンクリート接着剤に比べ、安価です。

1液型弾力性エポキシ樹脂系

OKエポボンド 333ml

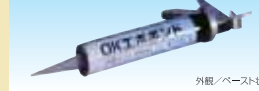

外観/ペースト状

特長

- 従来のエポキシ樹脂系にない1液型で常温硬化します。
- 常温で200%以上の伸びを示し、外部からの応力を吸収します。
- 50℃~100℃での接着性能の変化が少なく、
- 各種被着材(石材、タイル、プラスチック、金属、コンクリート等)によく接着します。
- 石材への汚染がほとんどありません。

2液混合型エマルジョン系

OKボンド 20kg



外観/灰色水性エマルジョン

特長

- 溶剤を一切使用していないので、毒性も引火性もありません。
- 業務用サイズで経済的です。
- 通常のコンクリート接着剤に比べ、安価です。

2液混合型エポキシ樹脂系

OKエポタイト 6kg/10kg



外観/主剤: 白色ペースト状 硬化剤: 灰色ペースト状

特長

- 濡れた面でも、そのまま接着できます。
- 水中でも硬化します。
- 作業性に優れています。
- 各種パイプへのなじみが良好です。
- 可使用時間に余裕があります。

販売元

ike 株式会社 オーイケ

本社	〒390-1301	長野県東筑摩郡山形村54-1	TEL. 0263-98-2238	FAX. 0263-98-3804
関東支店	〒379-0115	群馬県安中市市宿1210	TEL. 027-380-1780	FAX. 027-380-1781
群馬営業所工場	〒379-0115	群馬県安中市市宿1210	TEL. 027-380-1780	FAX. 027-380-1781
東京営業所	〒168-0062	東京都杉並区方南2-8-2	TEL. 03-3313-8382	FAX. 03-3318-4275
八王子営業所	〒192-0375	東京都八王子市陸水2099-3	TEL. 042-679-2141	FAX. 042-679-2144
山梨営業所	〒400-0212	山梨県南アルプス市下今諏訪1545-1	TEL. 055-268-1270	FAX. 055-268-1271
岐阜営業所	〒509-0201	岐阜県可児市川合33 フロムAカイト1F101	TEL. 0574-60-1586	FAX. 0574-61-1054
大阪営業所	〒562-0046	大阪府箕面市桜ヶ丘3-11-19	TEL. 072-721-8632	FAX. 072-721-8632

OK CATALOG

Parking

新素材と工法で、愛車をしつかりガード。

反射型
特許2件

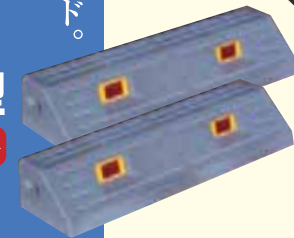

OKパーキング協会

OK

取り付けはとても簡単。 PARKING

今までの車止めブロックとは違う、
新しいタイプの車止めブロック。

- ボルト反射板がワンタッチで押し込むだけで簡単にセットできます。
- 取り付け工事が簡単になりました。
- 新開発（OKボンド）と独自の工法により頑強な仕上がり。
- センター部分にシールを貼付でき表示機能に優れています。
- 反射素材のホールキャップが前面に付き夜間でも確認しやすくなりました。
- 反射材は埋め込み式のため割られません。

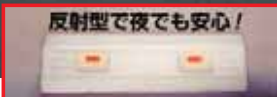

設置方法

- 1 路面清掃**
塵出しが出来る程度の清掃をします。
- 2 ボルト位置出し・ボルト穴開け**
ボルト位置出し・ボルト穴開け
適宜に当合紙をセットし、ボルト穴位置をチョークでしかり印します。
- 3 ボルト反射板セット**
ワンタッチ!
押し込みだけでセットできます。
ブロック底部を掃除します。パーキングボルト、反射板をセットしてください。
- 4 接着剤塗布**
ブロック底部にOKボンドを塗布します。
- 5 据え付け・清掃完了**
OKボンドが硬化するまで軽くたたきセットしてください。はみ出したボンドは取り除いてください。自動成形機もしていただき、シール貼付が必要な場合はボンドを深く塗り込んでください。
※先種が広がっているため抜けない。

付属品

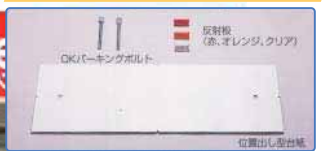

別途品

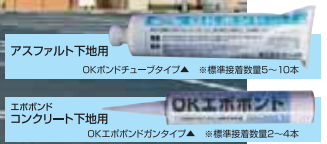

使用状態

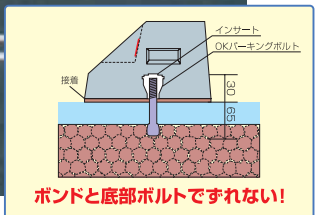

標準設置図

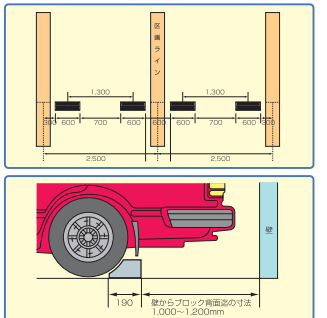

OKパーキング (一般型)

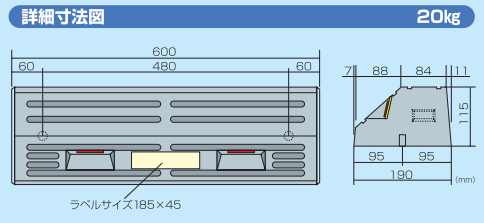
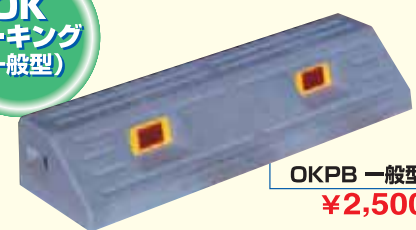

OKパーキング (シール型)



オリジナルシール見本

専用 **来客用**

C棟202号 **前向駐車**

軽自動車専用 **Oike**

※オリジナルロゴマークも作成可能

大型パーキング

