

カロート

株式会社 竹本コンクリート工業所

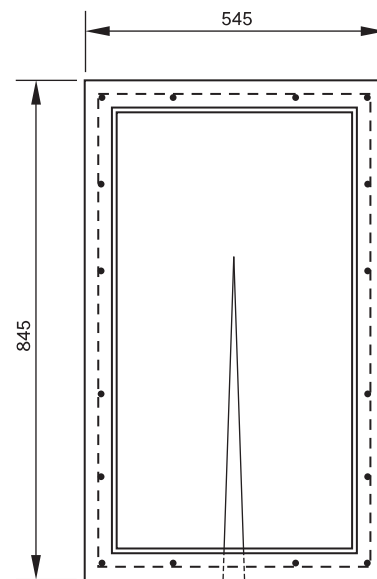
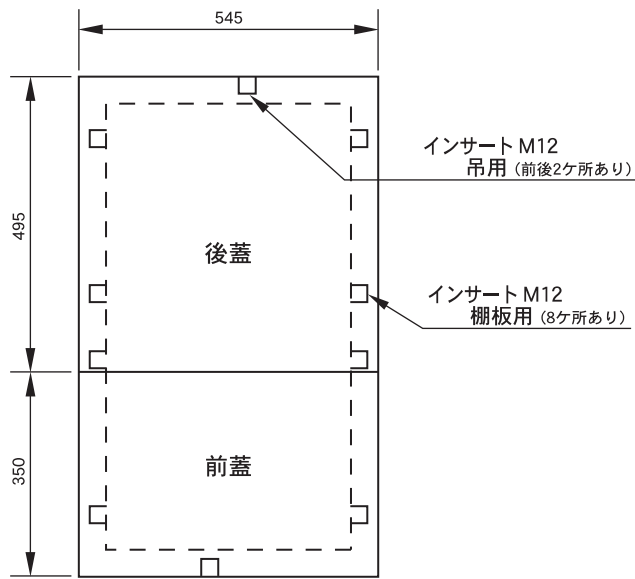
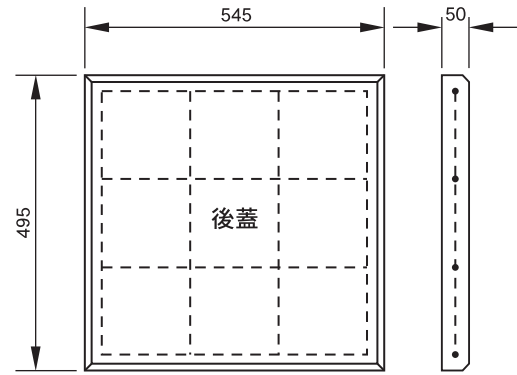
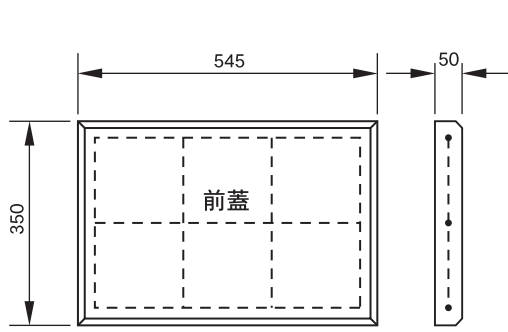

・上部平面図

・駆体平面図

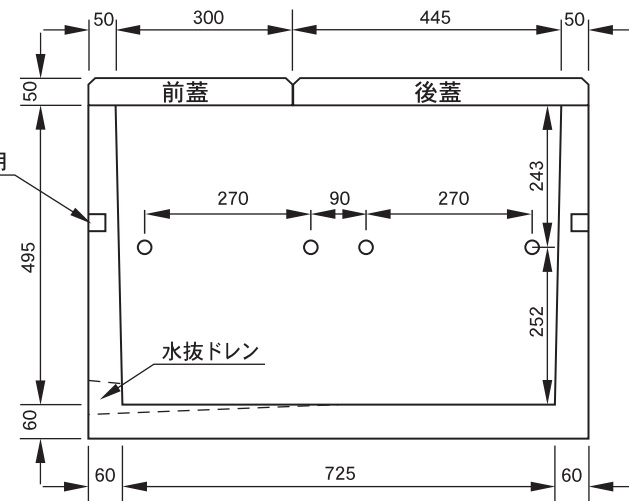
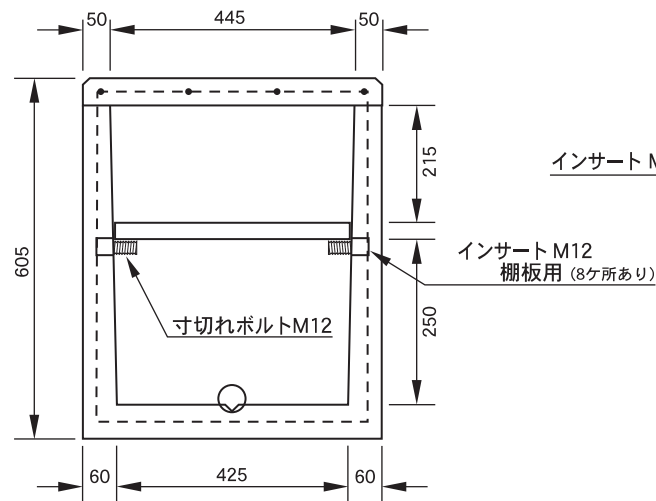

・横断面図

・縦断面図

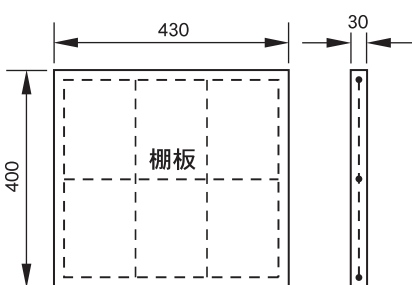

仕様寸法表 (単位 mm)

呼び名	横鉄筋		縦鉄筋		参考重量 (kg)
	太さ	本数	太さ	本数	
駆体	4.0	5	4.0	16	286
前蓋	4.0	3	4.0	4	23
後蓋	4.0	4	4.0	4	34
柵板	4.0	3	4.0	4	13